

Productos complementarios

1. Purgas

Temporizador de estado sólido acoplado a una válvula solenoide.

Fácil de instalar.

Indicada para todos los componentes del sistema de aire comprimido (enfriadores, secadores, filtros, depósitos a presión y conductos).

Intervalos de tiempo y descarga ajustables para cualquier tamaño o capacidad.

Optimun: Presión hasta 16 bar y cuerpo de válvula Latón fundido.

Optimun-HP: Presión hasta 250 bar y cuerpo en latón fundido.

Optimun-S: Presión hasta 250 bar y cuerpo acero inoxidable



Características del temporizador

Intervalo de tiempo:	0,5 - 45 min. ajustable
Tiempo de descarga:	0,5 - 10 seg. ajustable
Tensión de alimentación:	12 a 380 VAC/DC \pm 10%, 50/60 Hz
Temperatura de funcionamiento:	-40°C +60°C
Material de la carcasa:	Plástico ABS, protección IP 65

Características de la válvula:

Tipo:	2/2 accionamiento directo
Entrada/salida:	1/4", 3/8" y 1/2"
Temperatura mín./máx.:	2°C a +55°C ambiente
Temperatura fluido:	90°C máx.

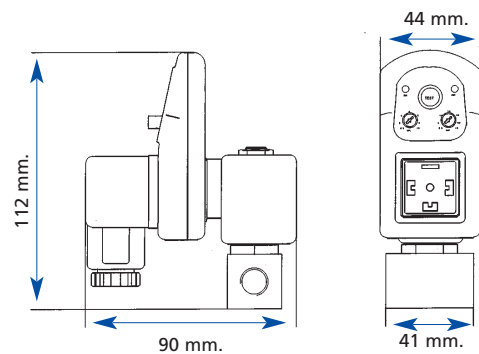

Modelo	Descripción	Conexiones	Voltaje	Orificio
2601OPTIMUM	1/4"	16 bar	230VAC	4,5 mm
2602OPTIMUM	3/8"	16 bar	230VAC	4,5 mm
2603OPTIMUM	1/2"	16 bar	230VAC	4,5 mm
2621OPTIMUM	1/4"	16 bar	115VAC	4,5 mm
2622OPTIMUM	3/8"	16 bar	115VAC	4,5 mm
2623OPTIMUM	1/2"	16 bar	115VAC	4,5 mm
2661OPTIMUM	1/4"	16 bar	24VAC	4,5 mm
2662OPTIMUM	3/8"	16 bar	24VAC	4,5 mm
2663OPTIMUM	1/2"	16 bar	24VAC	4,5 mm
2681OPTIMUM	1/4"	16 bar	24VDC	4,5 mm
2682OPTIMUM	3/8"	16 bar	24VDC	4,5 mm
2683OPTIMUM	1/2"	16 bar	24VDC	4,5 mm
2701OPTIMUM-HP	1/4"	40 bar	230VAC	2 mm
2721OPTIMUM-HP	1/4"	40 bar	115VAC	2 mm
2611OPTIMUM-S	1/4"	16 bar	230VAC	4,5 mm
2612OPTIMUM-S	3/8"	16 bar	230VAC	4,5 mm
2613OPTIMUM-S	1/2"	16 bar	230VAC	4,5 mm
2711OPTIMUM-S	1/4"	40 bar	230VAC	2 mm
2731OPTIMUM-S	1/4"	40 bar	115VAC	2 mm
2811OPTIMUM-S	1/4"	80 bar	230VAC	2 mm
2831OPTIMUM-S	1/4"	80 bar	115VAC	2 mm
2901OPTIMUM-S	1/4"	250 bar	230VAC	1 mm
2921OPTIMUM-S	1/4"	250 bar	115VAC	1 mm

Productos complementarios

1. Purgas

TEMPORIZADOR EZ-1

Temporizador diseñado para aplicaciones económicas.

Fácil de instalar.

Gran orificio de descarga.

Presión hasta 16 bar.

Características del temporizador

Intervalo de tiempo:	0,5 - 45 min. ajustable
Intervalo de descarga:	0,5 - 10 seg. ajustable
Tensión de alimentación:	24 a 240 VAC/DC \pm 10%, 50/60 Hz
Temperatura de funcionamiento:	-40°C +60°C
Material de la carcasa:	Plástico ABS
Protección	IP 65

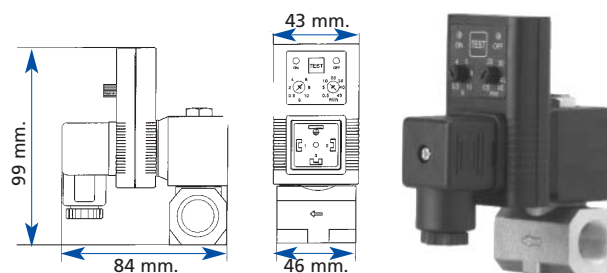

Modelo	Descripción	Conex.	P.max	Voltaje	Orificio
2301	EZ-1	1/4"	16 bar	230VAC	4 mm
2321	EZ-1	1/4"	16 bar	115VAC	4 mm
2302	EZ-1	3/8"	16 bar	230VAC	4 mm
2322	EZ-1	3/8"	16 bar	115VAC	4 mm
2303	EZ-1	1/2"	16 bar	230VAC	4 mm
2323	EZ-1	1/2"	16 bar	115VAC	4 mm

Características de la válvula

Tipo:	2/2 accionamiento directo
Entrada/salida:	1/4", 3/8" Y 1/2"
Temp. min/max:	2° a +55°C ambiente
Temp. fluido:	90°C max.

TEMPORIZADOR COMBO

La válvula temporizada viene con filtro integrado.

Fácil de instalar.

Presión hasta 21 bar.

Características del temporizador

Intervalo de tiempo:	0,5 - 45 min. ajustable
Intervalo de descarga:	0,5 - 10 seg. ajustable
Tensión de alimentación:	12 a 138 VAC/DC \pm 10%, 50/60 Hz
Temperatura de funcionamiento:	-40°C +60°C
Material de la carcasa:	Plástico ABS
Protección	IP 65

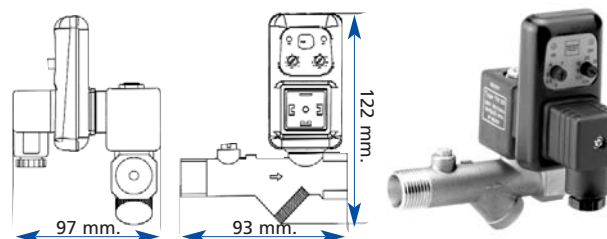

Modelo	Descripción	Conex.	P.max	Voltaje	Orificio
2503	COMBO	1/2"	21 bar	230VAC	4 mm
2523	COMBO	1/2"	21 bar	115VAC	4 mm
2583	COMBO	1/2"	21 bar	24VDC	4 mm

Características de la válvula

Tipo:	2/2 accionamiento directo
Entrada/salida:	1/2"
Temp. min/max:	2° a +55°C ambiente
Temp. fluido:	90°C max.

TEMPORIZADOR TEC-11

Fácil de instalar.

Presión hasta 21 bar.

Características del temporizador

Intervalo de tiempo:	0,5 - 45 min. ajustable
Intervalo de descarga:	2 seg. fijo
Tensión de alimentación:	24 a 240 VAC/DC \pm 10%, 50/60 Hz
Temperatura de funcionamiento:	-40°C +60°C
Material de la carcasa:	Plástico ABS
Protección	IP 65

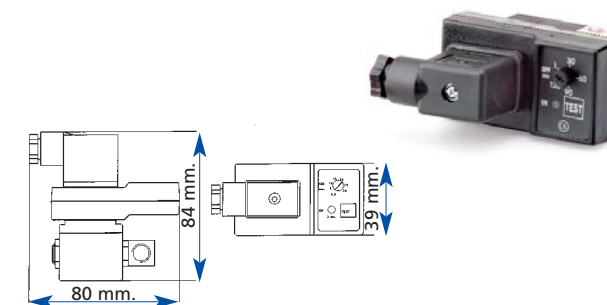

Modelo	Descripción	Conex.	P.max	Voltaje	Orificio
1003	TEC-11	1/4"	16 bar	230VAC	2 mm
1023	TEC-11	1/4"	16 bar	115VAC	2 mm
1083	TEC-11	1/4"	16 bar	24VDC	2 mm

Características de la válvula

Tipo:	2/2 accionamiento directo
Entrada/salida:	1/4"
Temp. min/max:	2° a +55°C ambiente
Temp. fluido:	90°C max.

Productos complementarios

1. Purgas

PURGAS TEMPORIZADAS TEC-44

Diseñado para eliminar vertidos altamente viscosos.

Fácil de instalar.

Incorpora un microprocesador, un ciclo programable de 10 canales con monitor LCD.

Presión hasta 40 bar.

Características de la purga	
Intervalo de tiempo:	4 min. - 24 h. programable
Tiempo de descarga:	7,5 seg. - 15 min. programable
Tensión de alimentación:	115V o 240 VAC/DC ± 10%, 50/60 Hz
Temperatura de funcionamiento:	0°C a +60°C
Válvula:	Latón niquelado fundido con bola de acero inoxidable.
Presión máxima:	40 bar

Modelo	Descripción	Conex.	P.max	Voltaje
4008	EZ-1	1/2"	40 bar	230VAC
4028	EZ-1	1/2"	40 bar	115VAC
4088	EZ-1	1/2"	40 bar	24 VDC

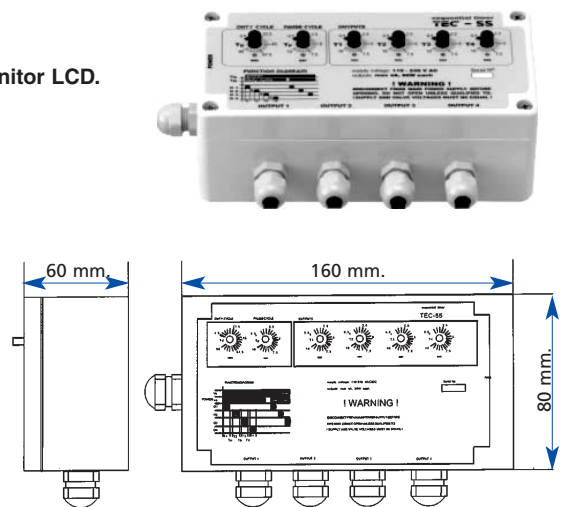

SISTEMA DE AHORRO DE AIRE AIR-SAVER

Diseñado para aislar el depósito de las fugas existentes en las instalaciones.

El Air-Saver se abre automáticamente justo antes de comenzar a trabajar y se cierra cuando finaliza el trabajo.

Características del AIR-SAVER	
Control:	Control con microprocesador (programa de 7 días)
Temperatura de funcionamiento:	0°C a +50°C
Indicadores:	Pantalla para visualizar los ciclos y tiempos de programa.
Tiempo de apertura/cierre:	1" rota 90°C en 30 seg.; 2" rota 90°C en 105 seg.

Modelo	Descripción	Conex.	P.max	Voltaje
15224	AIR SAVER	1"	16 bar	230VAC
15237	AIR SAVER	2"	16 bar	230VAC

AIR SAVER hasta 1"

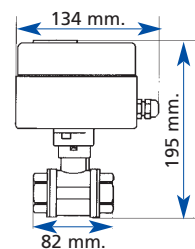

AIR SAVER hasta 2"

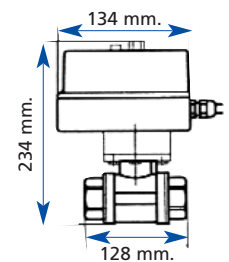

CENTRAL DE PURGAS TEC-55

Todos los puntos der purga se pueden controlar mediante la unidad TEC-55.

Puede purgar hasta cuatro orificios.

Los requisitos del ciclo individual, así como el ciclo de tiempo general son ajustables.

Características del TEC-55	
Número de salidas:	4
Tensión de alimentación:	115 o 240 VAC/DC +-10%, 50/60 Hz
Tiempo de ciclo válvula abierta:	0,5-10 seg. Ajustable por salida
Total ciclo:	4,5- 90 min. Ajustable
Temperatura ambiente:	0-65°C
Protección:	IP 65

Modelo	Descrip.	Conex.	P.max	Voltaje
5001	TEC-55	1/4"	16 bar	230VAC
5002	TEC-55	3/8"	16 bar	230VAC
5003	TEC-55	1/2"	16 bar	230VAC

DETECTOR DE FUGAS

Detector de fugas de aire comprimido por ultrasonido.

Larga distancia prox. 10 metros desde la fuga.

La sensibilidad del detector es ajustable para poder detectar la fuga.

Modelo	Descripción
7900	detector de fugas



FILTROS DE VÁLVULA DE BOLA



Modelo	Conexiones
9000	1/2" - 3/8"
9002	1/2" - 1/4"
9007	1/2" - 1/2"